

SERIE



FORM FOLLOWS SUNSHINE

Starkes Design trifft innovative Technologie.

Die neue K-Serie von KBL glänzt nicht nur durch ihren atemberaubenden Look, sondern auch mit ihrer richtungsweisenden Technik.

Aus der Feder des durch seine Arbeit für Bugatti Automobile bekannten Designers 'Etienne Salomé', hat die neue Solarienserie ihr einzigartiges Design mit vielen Variations-

möglichkeiten bekommen. Eine unvergleichliche Form- und Lichtsprache zusammen mit modernster Technik sorgen für ein ganz neues Gefühl von absoluter Entspannung im Kurzurlaub.

Mit einer Größe von 2.300 mm Breite und 1.373 mm Tiefe ist die K-Serie von KBL auch für kleinere Kabinengrößen bestens geeignet und damit auch ein ideales Angebot für Fitness-Studios.

K7

To infinity and beyond.

Infinity Mirror

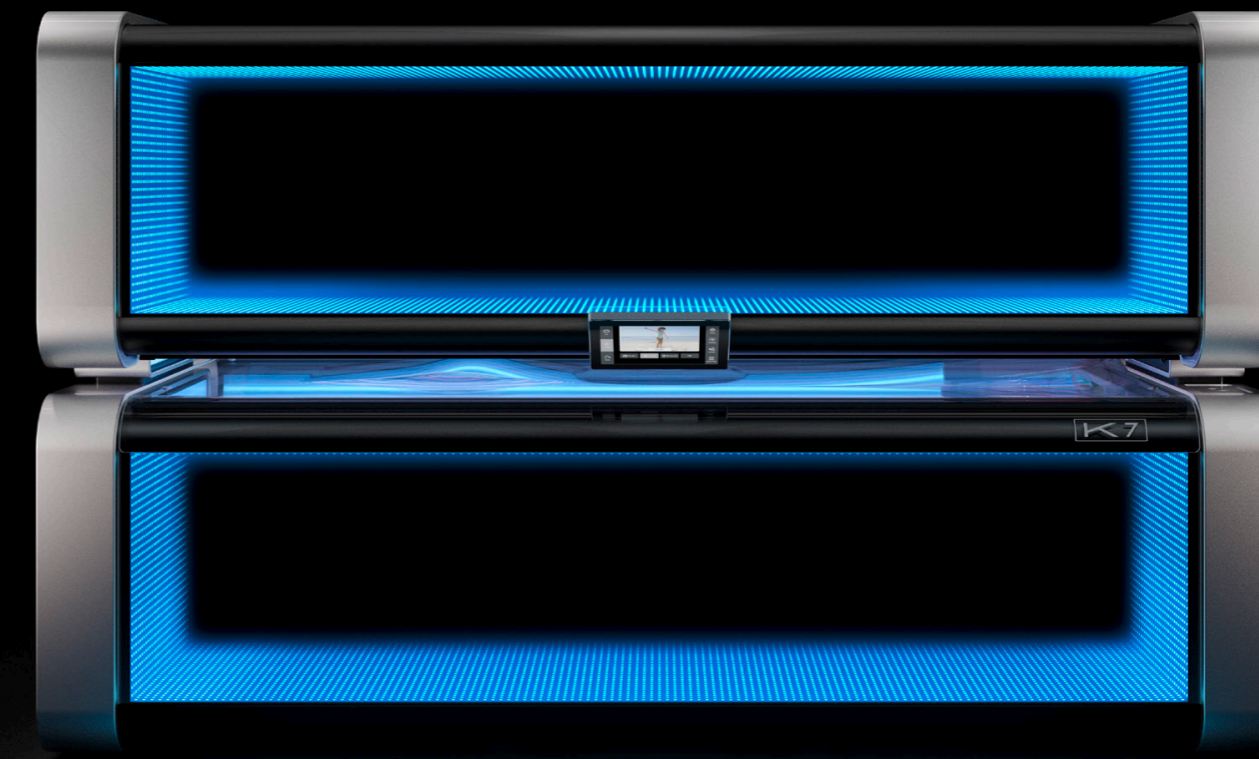

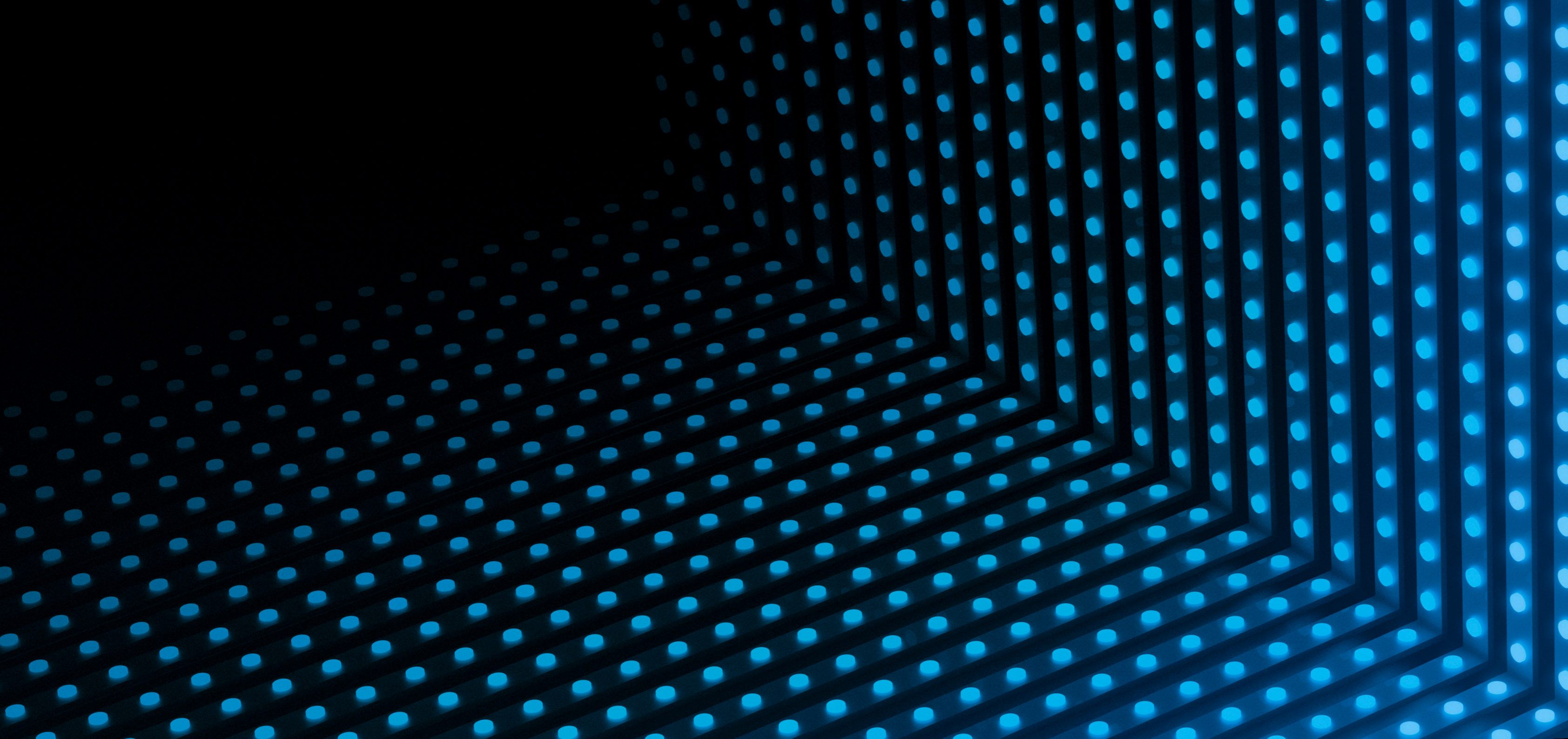

TO INFINITY AND BEYOND

Ein Highlight der K-Serie ist der Infinity Mirror.

Durch Lichteffekte wird eine Tiefenwirkung erzeugt, die scheinbar bis in die Unendlichkeit reicht. Eine magische Illusion, die aus jedem Winkel immer wieder neu fasziniert.

Mit dem neuen SmartControl Display können dazu schier unendliche Farbkombinationen der RGBW LEDs gewählt werden, die sich jeder Umgebung perfekt anpassen.

| Infinity Mirror & LED Lighting





SHINE WITH DESIGN

Die LightArt Designvariante der K-Serie bietet zahlreiche individuelle Motive, um sich in einen absoluten Eye-Catcher zu verwandeln. Mit einem Design, das eine ganz besondere Stimmung schafft und den Spirit des Unternehmens widerspiegelt.

FLEXIBILITY & DURABILITY

Das LightArt Design beruht auf zwei Fertigungsprozessen. Für maximale Flexibilität und schnelle Designwechsel steht die **Polymerbanner Technologie** zur Verfügung. Für einen noch robusteren Einsatzzweck kann das Design alternativ auf **Acrylplatten** gedruckt werden.

| LightArt Panel

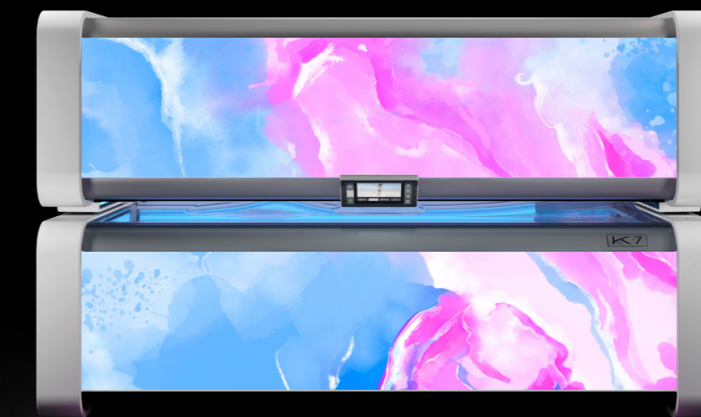
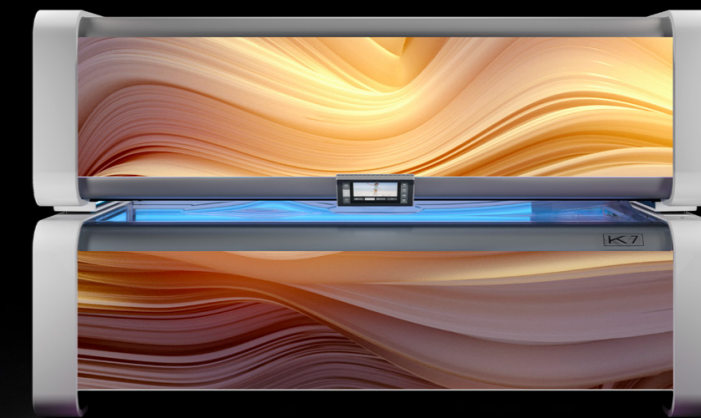

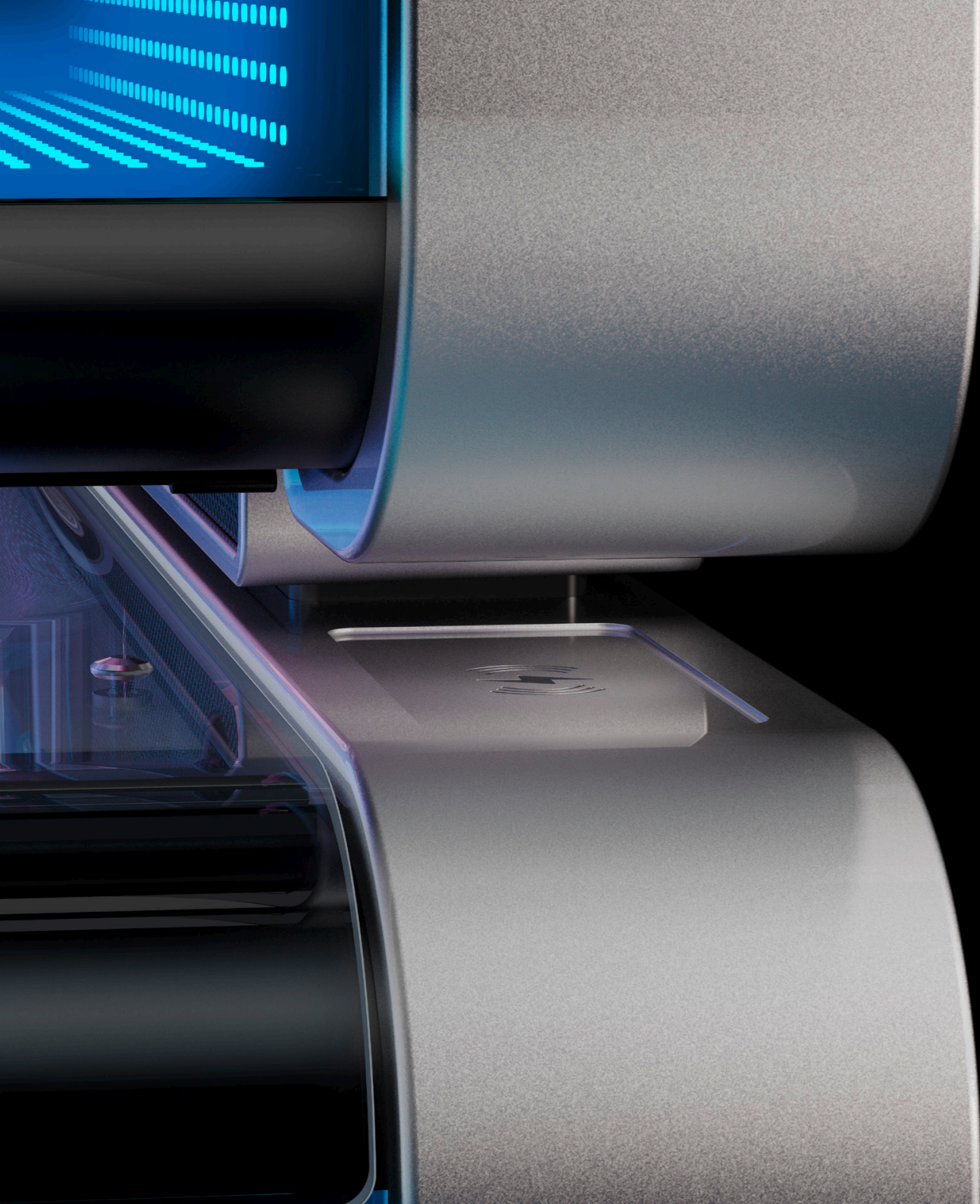

DYNAMIC COLORS

Die K-Serie kommt mit 3 Chassisfarben zur Auswahl. Magic Silver, Copper Rose und Wonder White. Alle aufeinander abgestimmt. **Dieses Farbkonzept lässt keine Wünsche offen.**

MARKANTE OPTIK



Magic Silver

TRENDSETTER



Copper Rose

GLÄNZENDER AUFTRITT



Wonder White

CHASSIS K6 K6S

42 **04**
RÖHREN FACIALS

Lightselect: hybridSun, extraSun, smartSun

Gesicht: pureFacials, SunSphere Facials

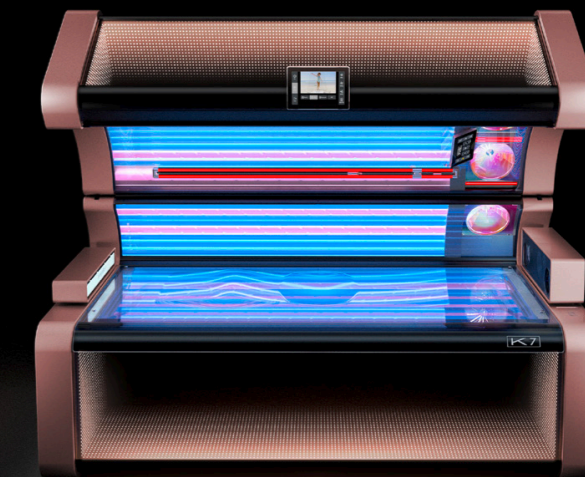

CHASSIS K7 K7S

46 **04**
RÖHREN FACIALS

Lightselect: hybridSun, extraSun, smartSun

Gesicht: pureFacials, SunSphere Facials

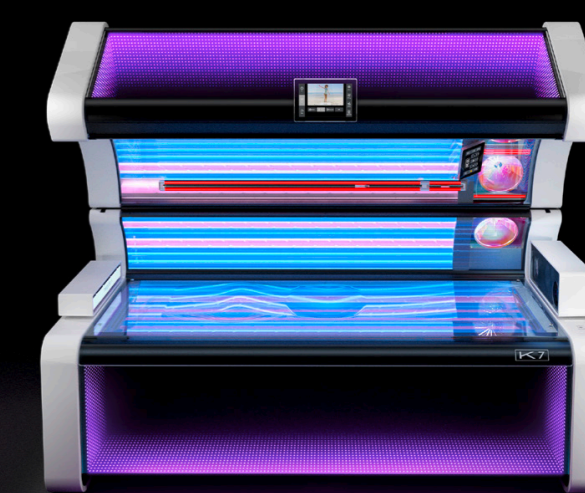

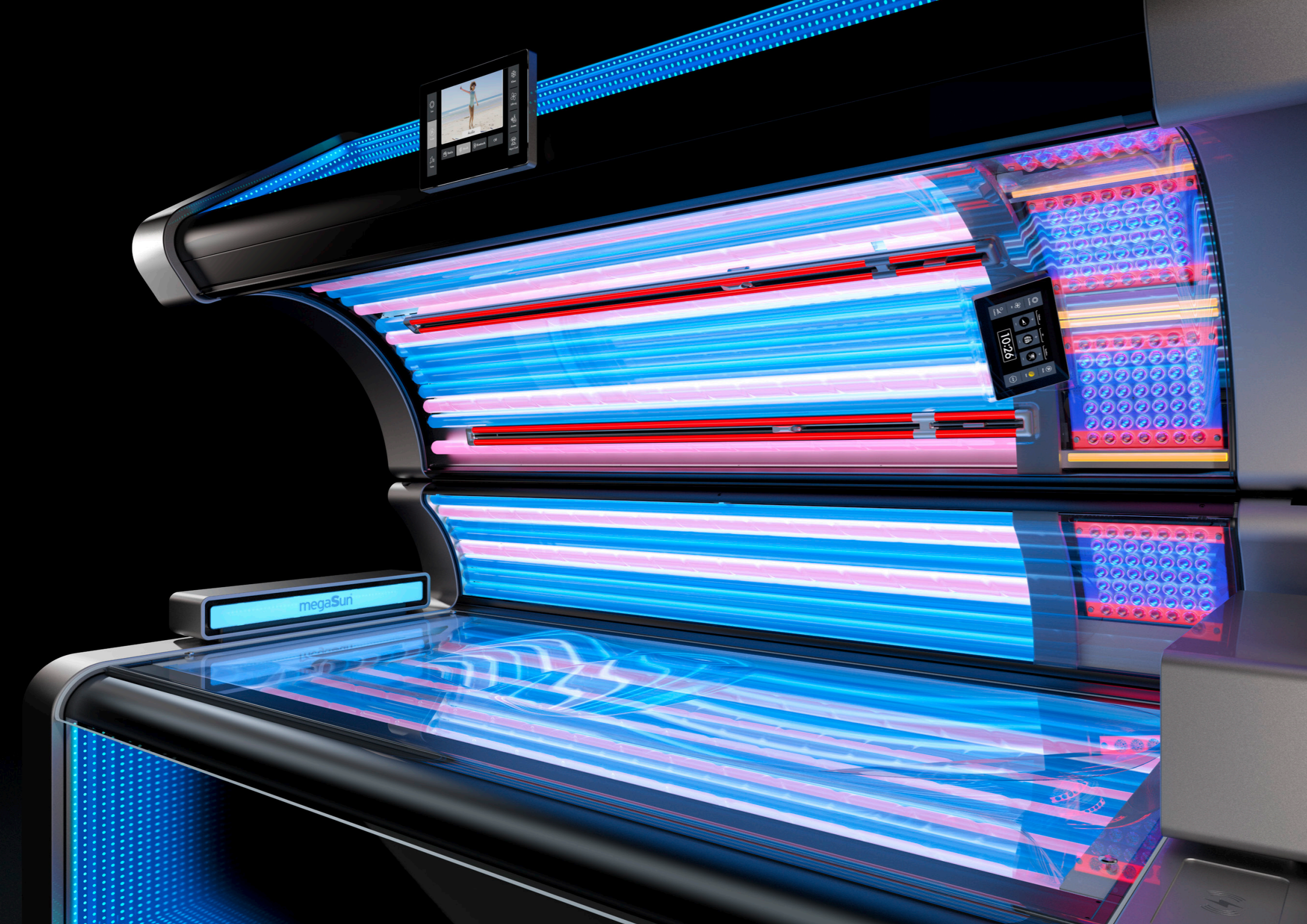

SUNSPHERE

QUANTENSPRUNG IN DER UV-TECHNOLOGIE.



SunSphere UVA-LED's



SunSphere Beauty LED's



UVB-ThinLights



SunSphere Facials



SunSphere Shoulders

Mit dem Erfolg der P9S wurde die LED Technologie im Solarienbereich zu einer festen Größe. Der Quantensprung in Sachen Spektral-Technologie wird nun in der K6S und K7S weitergeführt. Hochleistungs-LED's erzeugen die für eine

schöne Bräune und sanfte Besonnung gewünschten Wellenlängen. Asphärische Linsen vor den LED's garantieren dabei eine absolut gleichmäßige Ausleuchtung von Gesicht und Dekolleté. **Sofort sichtbar, sofort fühlbar.**

KOMPROMISSLOS EFFIZIENT

Die SunSphere Technologie erzeugt ein ausgewogenes Spektrum für hervorragende Besonnungsergebnisse - bei deutlich niedrigerem Energieeinsatz. Der wesentlich geringere Stromverbrauch und die vielfach höhere Lebensdauer gegenüber gängigen Hochdruckstrahlern spart nachhaltig Energie- und Anschaffungskosten. **Diese effiziente Technologie zeichnet nun auch die K-Serie aus.**



120 W Facials
20 W Shoulders

=

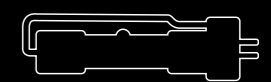

800 W HD-Strahler
250 W HD-Strahler

BEISPIEL: 120 W SUNSPHERE FACIALS ENTSPRECHEN DER BRÄUNUNGSLISTUNG EINES 800 W HOCHDRUCKSTRAHLERS.

UV TECHNOLOGY

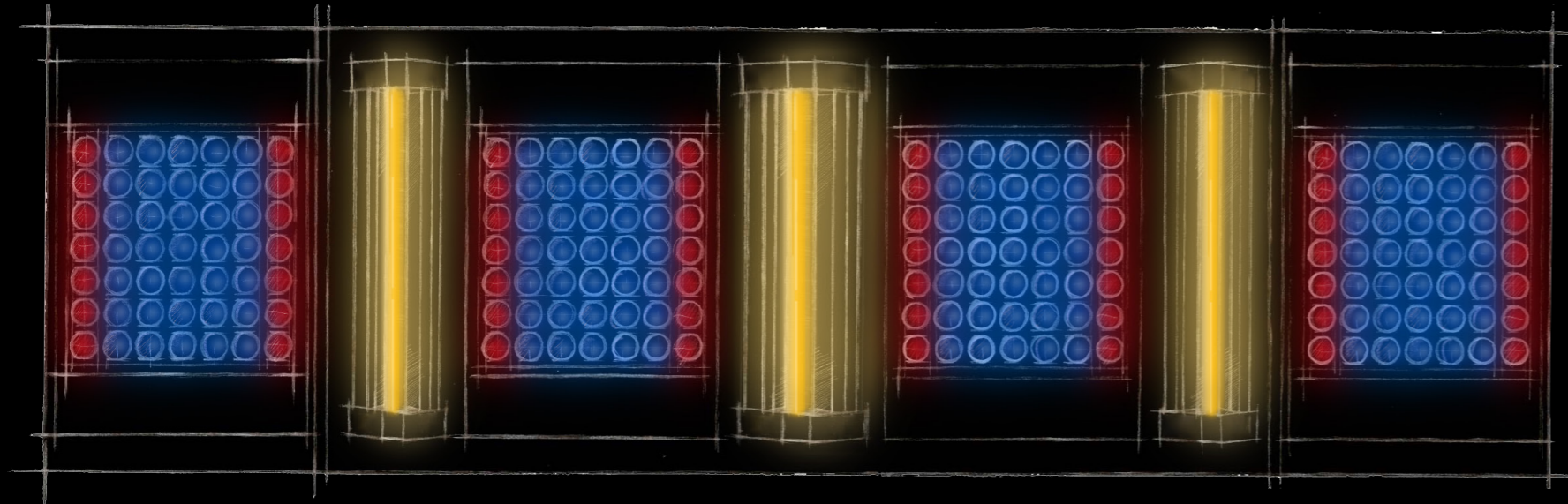

140 UVA-LED's

Schöne Bräune ganz nach Wunsch. 140 blaue UVA-LED's garantieren eine optimal dosierbare Direktpigmentierung von Gesicht und Dekolleté.

3 UVB-SPEZIALLAMPEN

Die perfekt ausbalancierte Dosis von drei gelben UVB-Speziallampen baut neue Farbpigmente in der Haut auf und regt die Vitamin D-Bildung an.

56 BEAUTY LED's

Mit 56 roten Beauty-LED's pflegen die K6S und K7S Gesicht und Dekolleté schon beim Sonnen und regen dabei die Sauerstoffversorgung in der Haut an. Für einen wunderschönen Teint und ein samtweiches Hautgefühl.





SUNSHINE ALL AROUND

ERSTMALS GILT DIE SUNSPHERE LED-TECHNOLOGIE BEI MEGASUN SCHULTERBRÄUNERN ALS STANDARD.

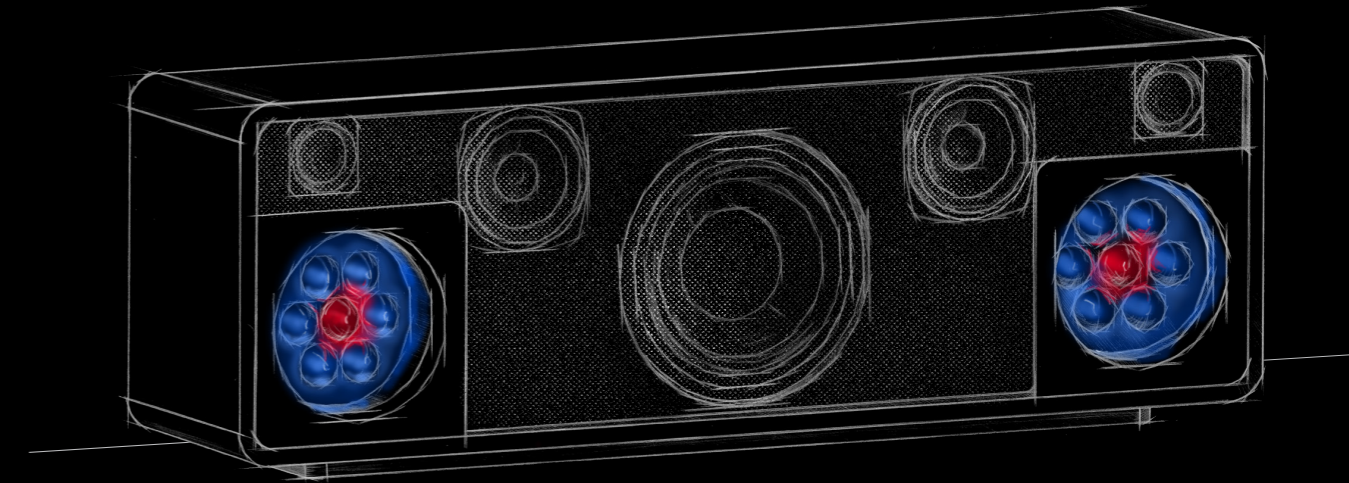

Die Hochleistungs-LED's und asphärischen Glaslinsen garantieren einen makellosen Teint und einen maximalen Besonnungskomfort im Schulterbereich. Das ist ein vollkommen neuer Technikstandard, der die K-Serie auszeichnet.



12 UVA-LED's



2 BEAUTY LED

NEUES LÜFTUNGSKONZEPT



A FRESH FACE

Mit AirBreeze geht die K-Serie in der Lüftungs-Technologie bei Solarien ganz neue Wege. Die individuell einstellbare Intensität der Belüftung für Körper und Gesicht bietet maximalen Komfort. Im Bereich von Dekolleté und Gesicht lässt sich die Richtung der Luftströme zusätzlich einzeln anpassen.



SOOTHING BREEZE

Erstmals wird die Luft angenehm über den gesamten Besonnungstunnel durch zwei komplett durchgängige Luftauslässe verteilt. Ein zugfreier Fußlüfter rundet das System ab. Für eine noch coolere Auszeit.

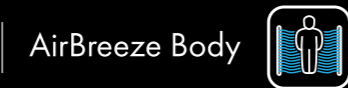

Airflow in best shape.

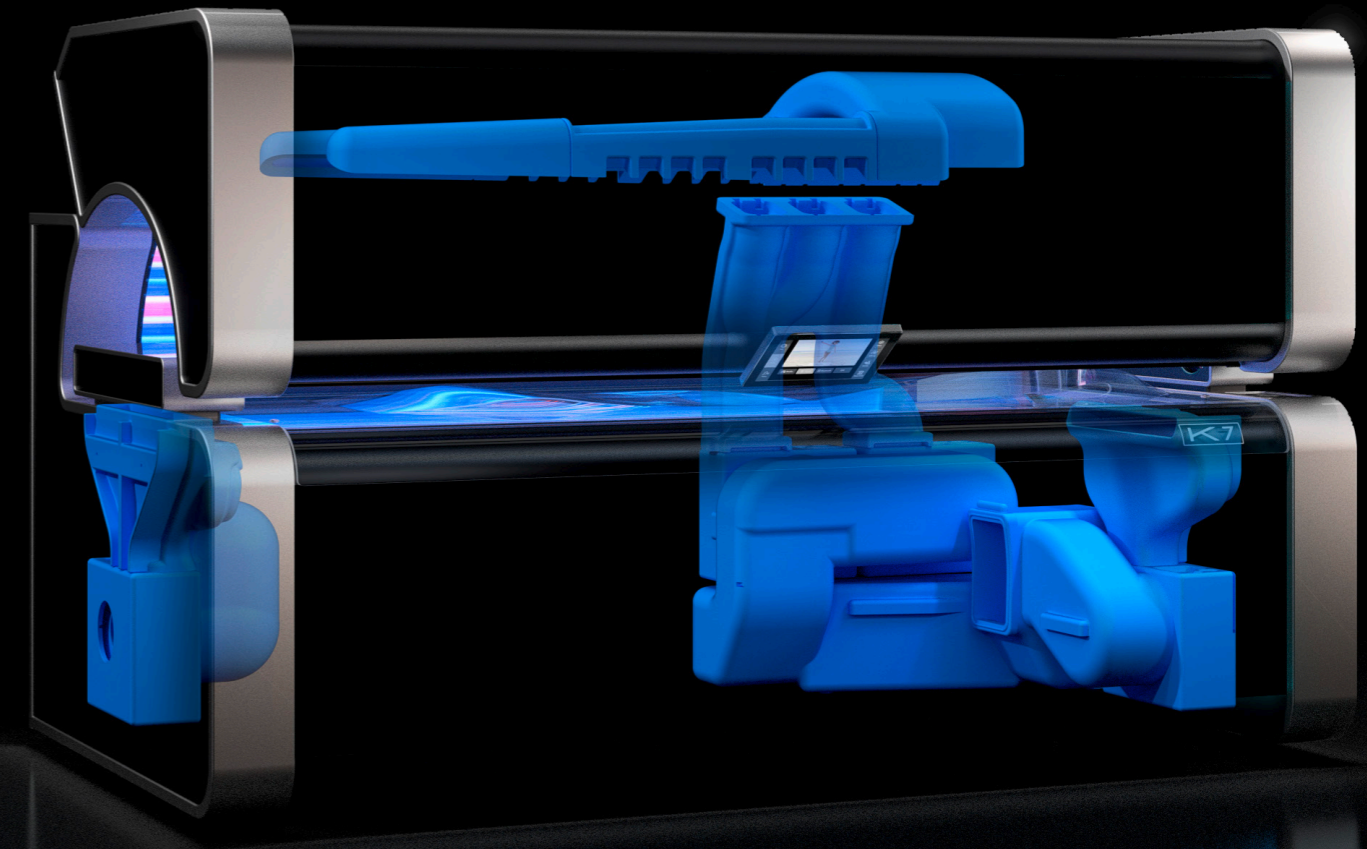

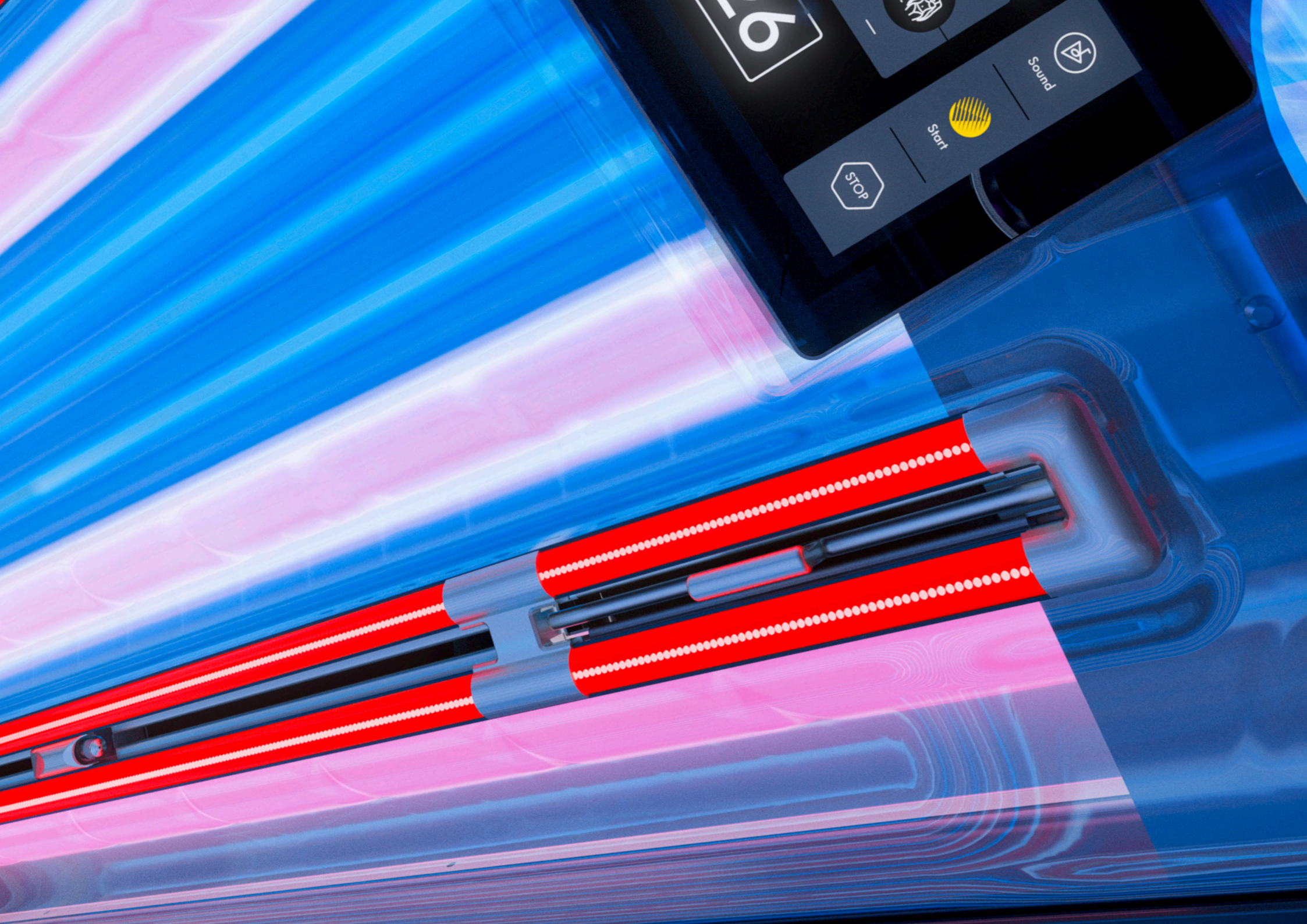

NANO
BEAUTY
LED'S

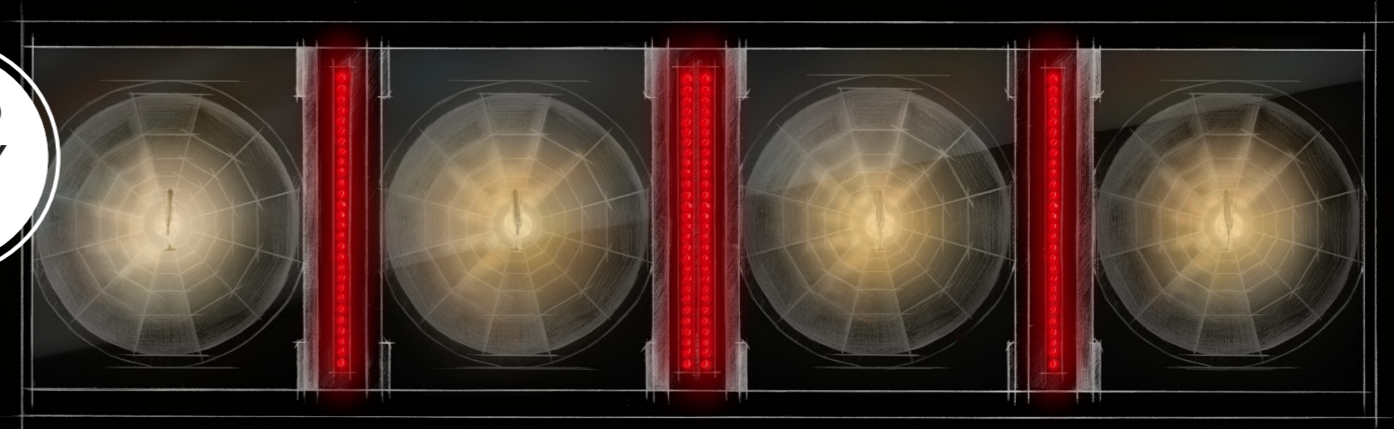

BEAUTIFYING REDLIGHT.

Auch bei der Hautpflege setzt die neue K-Serie einzigartige Maßstäbe:
Mehr als 2.000 gleichmäßig über den Körper verteilte, rote Nano Beauty-LED's sorgen für eine sanfte Pflege von Gesicht, Dekolleté und Körper.
Mit ihrem speziellen Wellenlängen-Bereich regen sie die Sauerstoffversorgung in der Haut an und aktivieren den natürlichen Kollagen-Aufbau. Die Tiefenwirkung der Beauty-LED's schaffen so einen gesunden Teint und sorgen für eine spürbar samtweiche Haut.

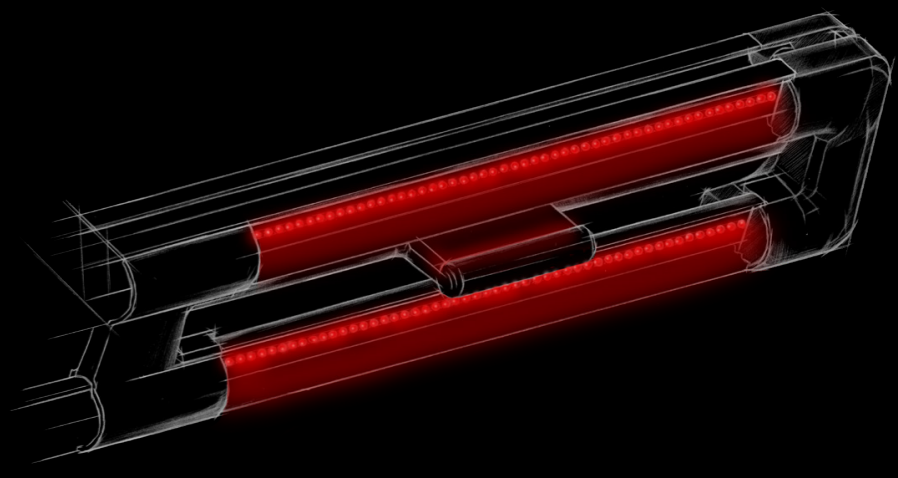

BeautyBooster Pro 



INTUITIVE TOUCH CONTROL

Im Außenbereich lassen sich wie gewohnt Einstellungen schon vor der Besonnung auf einem 10"-Display vornehmen. Solarien-Betreiber haben zudem Zugriff auf das komplett neu konzipierte Service-Menü. Die neue Benutzeroberfläche der Touch-Displays macht das Sonnen noch einfacher. Im Innenbereich lassen sich alle relevanten Parameter auf einem 7"-Display während der Besonnung einfach und schnell anpassen.

| 7" SmartControl 



AMAZING SOUND

Die neue 3D Soundbar der K-Serie bringt einen räumlichen Klang mit kristallklaren Höhen, kraftvollen Mitten und satten Bässen in den Besonnungs-Tunnel. Optimal gesteuert durch einen digitalen Soundprozessor. Solarien-Nutzer können zwischen Musik oder erstmals auch Entspannungsklängen wählen. Per Bluetooth kann zusätzlich auch die eigene Musik-Bibliothek abgespielt werden.

| 3D Soundbar 

Comfort at your fingertips.

| 10" SmartControl 





NEW ELECTRONICS

Das Herzstück der K-Serie ist die vollkommen neue Elektronik. Sie wurde komplett neu entwickelt und setzt einen völlig neuen Standard bei zukunftsorientierter Technik. Hierzu zählt auch die innovative Benutzeroberfläche, über die sich das Solarium genial, einfach und komfortabel bedienen lässt.

| KBL 8



FULLY CONNECTED

Das Solarium von morgen überzeugt durch seine vielfältigen Vernetzungsmöglichkeiten. Studiobesitzer können mit der K-Serie den Status aller entsprechend ausgestatteten Geräte zentral überwachen. Auch Diagnosen und Softwareupdates sind zukünftig über WLAN und Netzwerkanschluss abrufbar.

| WLAN & Connectivity

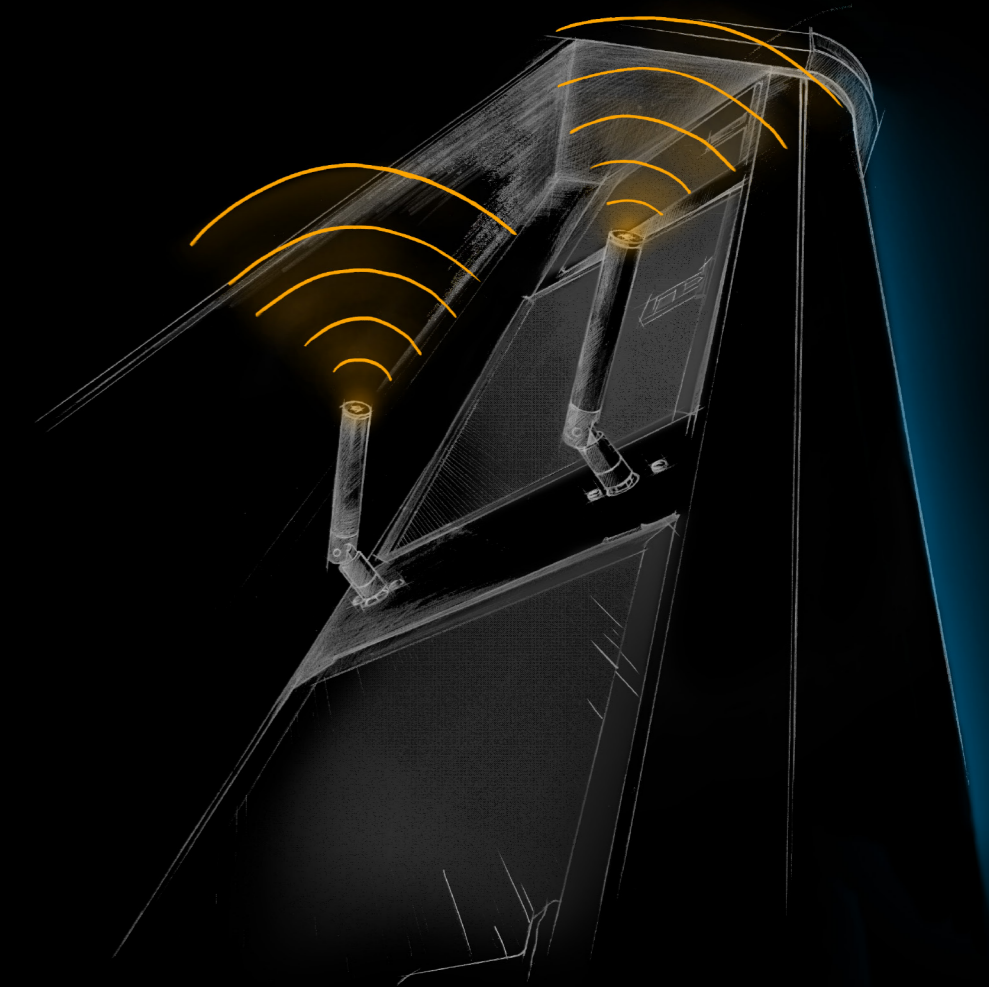



RELAX & ENJOY

Für eine einzigartige Entspannung sorgen neben AirCondition erstmals auch die individuell einstellbare Dosierung des belebenden AquaCool-Nebels. Die aromatisierte Luft schafft ein einzigartiges Dufterlebnis und damit einen Genuss für alle Sinne. So können Nutzer während der Besonnung vollkommen relaxen und vom Alltag einfach mal abschalten.

| AquaCool & Aroma



| AirCondition



ENERGIZE YOUR PHONE

Die induktive Energieübertragung ist die ideale Ergänzung zur Bluetooth-Funktion. Wireless Charging für alle geeigneten Smartphones. Einfach das Handy auf der vorgeprägten Fläche ablegen und schon wird geladen. So tanken Ihre Kunden gleichzeitig Energie für Körper, Geist und Handy.

| Wireless Charging



Uplifting Mechanics.

| LiftPro

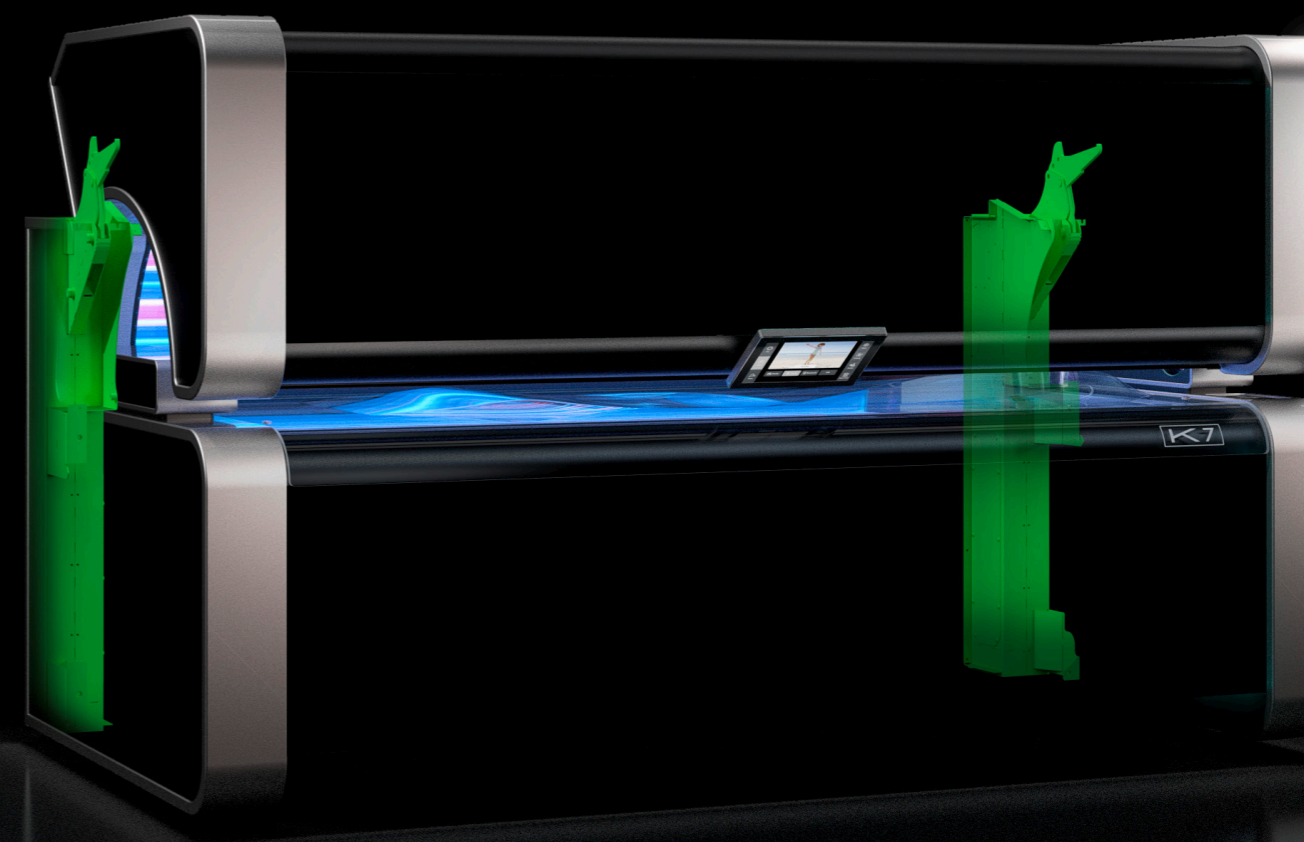

LIGHTSELECT - CHOOSE THE ONE

K7

hybridSun

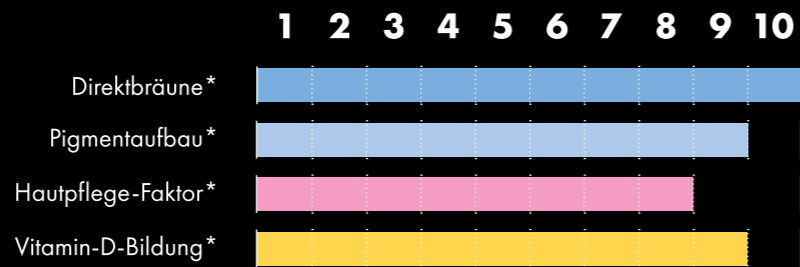
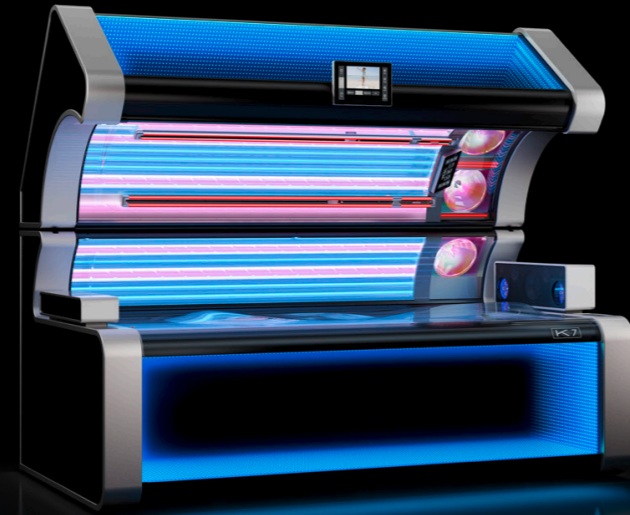

*Modellhaft vergleichende Darstellung

K7

extraSun

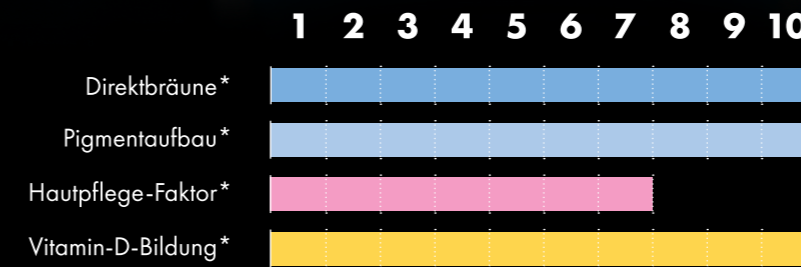
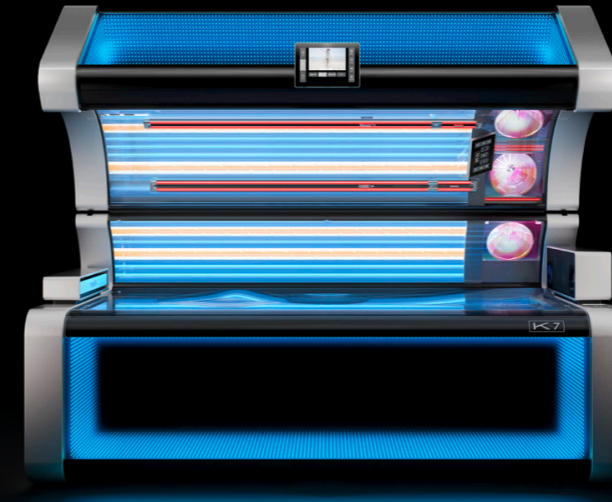

*Modellhaft vergleichende Darstellung

K7

smartSun

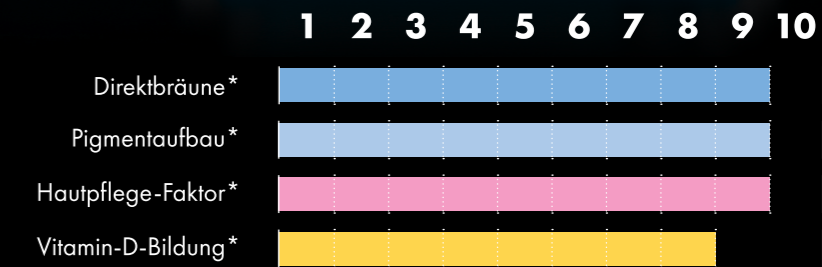
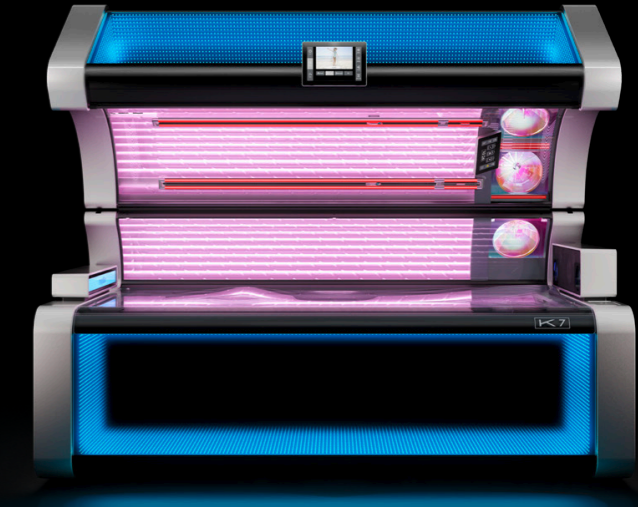

*Modellhaft vergleichende Darstellung

pureSunlight

Intensives Sonnen-Licht für optimale Bräunungsergebnisse.

extraSunlight

Sonnen-Licht mit hohem UVB-Anteil für Pigmentaufbau und Vitamin D-Bildung.

smartSunlight

Sonnen-Licht kombiniert mit hautpflegendem Beauty-Licht.

pureFacials

Intensives Sonnen-Licht für Gesicht und Dekolleté.

SunSphere Facials

Ausbalanciertes Spektrum aus UVA- und Beauty-LED's gepaart mit UVB-ThinLights.

SunSphere Shoulders

Ausbalanciertes Spektrum aus UVA- und Beauty-LED's.

LIGHTSELECT - CHOOSE THE ONE

K6

K7

K6 S

K7 S

- pureSunlight** 

Intensives Sonnen-Licht für optimale Bräunungsergebnisse.
- extraSunlight** 





























Sonnen-Licht mit hohem UVB-Anteil für Pigmentaufbau und Vitamin D-Bildung.
- smartSunlight** 





























Sonnen-Licht kombiniert mit hautpflegendem Beauty-Licht.
- pureFacials** 

Intensives Sonnen-Licht für Gesicht und Dekolleté.
- SunSphere Facials** 

Ausbalanciertes Spektrum aus UVA- und Beauty-LED's gepaart mit UVB-ThinLights.
- SunSphere Shoulders** 

Ausbalanciertes Spektrum aus UVA- und Beauty-LED's.

hybridSun	28  14  4  2  > 2000 BeautyBooster Pro LEDs 	32  14  4  2  > 2000 BeautyBooster Pro LEDs 
	36  6  4  2  > 2000 BeautyBooster Pro LEDs 	40  6  4  2  > 2000 BeautyBooster Pro LEDs 
42  4  2  > 2000 BeautyBooster Pro LEDs 	46  4  2  > 2000 BeautyBooster Pro LEDs 	

hybridSun	28  14  4  2  > 2000 BeautyBooster Pro LEDs 	32  14  4  2  > 2000 BeautyBooster Pro LEDs 
	36  6  4  2  > 2000 BeautyBooster Pro LEDs 	40  6  4  2  > 2000 BeautyBooster Pro LEDs 
42  4  2  > 2000 BeautyBooster Pro LEDs 	46  4  2  > 2000 BeautyBooster Pro LEDs 	

INDIVIDUAL CONFIGURATION



Optionale Features

Zusätzliche Ausstattungsoptionen werden zu einem Highlight in jedem Studio.

Serienausstattung

Überzeugende Serienausstattung für eine angenehme Besonnung.

GERÄTESPEZIFISCHE DATEN

	K 6	K 7	K 6 S	K 7 S
AirBreeze Face	<input checked="" type="radio"/>	<input checked="" type="radio"/>	<input checked="" type="radio"/>	<input checked="" type="radio"/>
AirBreeze Body	<input checked="" type="radio"/>	<input checked="" type="radio"/>	<input checked="" type="radio"/>	<input checked="" type="radio"/>
BeautyBooster Pro	<input checked="" type="radio"/>	<input checked="" type="radio"/>	<input checked="" type="radio"/>	<input checked="" type="radio"/>
SmartControl 7"	<input checked="" type="radio"/>	<input checked="" type="radio"/>	<input checked="" type="radio"/>	<input checked="" type="radio"/>
Wireless Charging	<input checked="" type="radio"/>	<input checked="" type="radio"/>	<input checked="" type="radio"/>	<input checked="" type="radio"/>
3D Soundbar	<input type="radio"/>	<input type="radio"/>	<input checked="" type="radio"/>	<input checked="" type="radio"/>
AirCondition	<input type="radio"/>	<input type="radio"/>	<input checked="" type="radio"/>	<input checked="" type="radio"/>
AquaCool	<input type="radio"/>	<input type="radio"/>	<input checked="" type="radio"/>	<input checked="" type="radio"/>
Aroma	<input type="radio"/>	<input type="radio"/>	<input checked="" type="radio"/>	<input checked="" type="radio"/>
Bluetooth	<input type="radio"/>	<input type="radio"/>	<input checked="" type="radio"/>	<input checked="" type="radio"/>
Connectivity	<input type="radio"/>	<input type="radio"/>	<input checked="" type="radio"/>	<input checked="" type="radio"/>
SmartControl 10"	<input type="radio"/>	<input type="radio"/>	<input checked="" type="radio"/>	<input checked="" type="radio"/>
SunSphere Shoulders	<input type="radio"/>	<input type="radio"/>	<input checked="" type="radio"/>	<input checked="" type="radio"/>
Videofunktion	<input type="radio"/>	<input type="radio"/>	<input checked="" type="radio"/>	<input checked="" type="radio"/>
Voice Assist	<input type="radio"/>	<input type="radio"/>	<input checked="" type="radio"/>	<input checked="" type="radio"/>

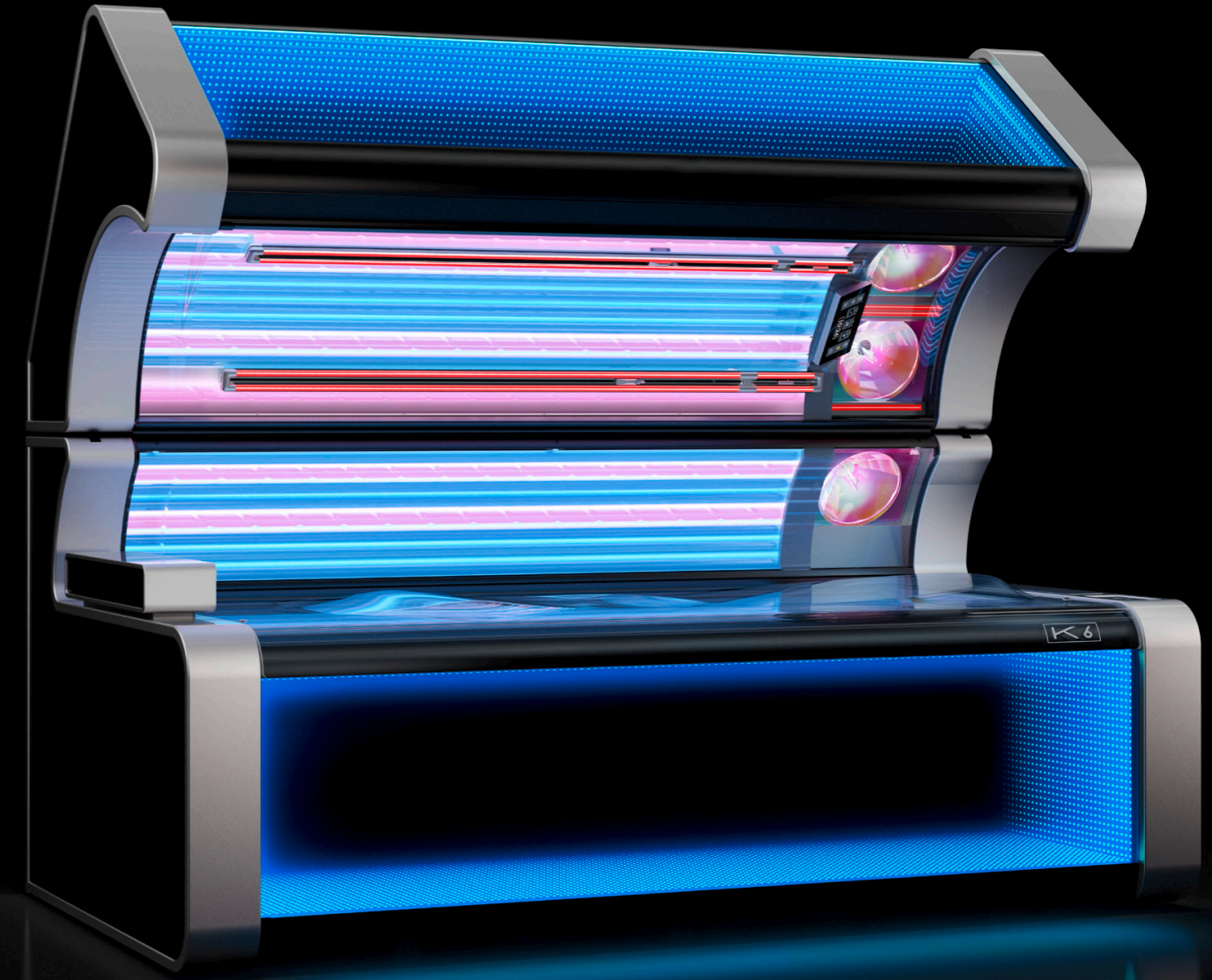

TECHNISCHE DATEN

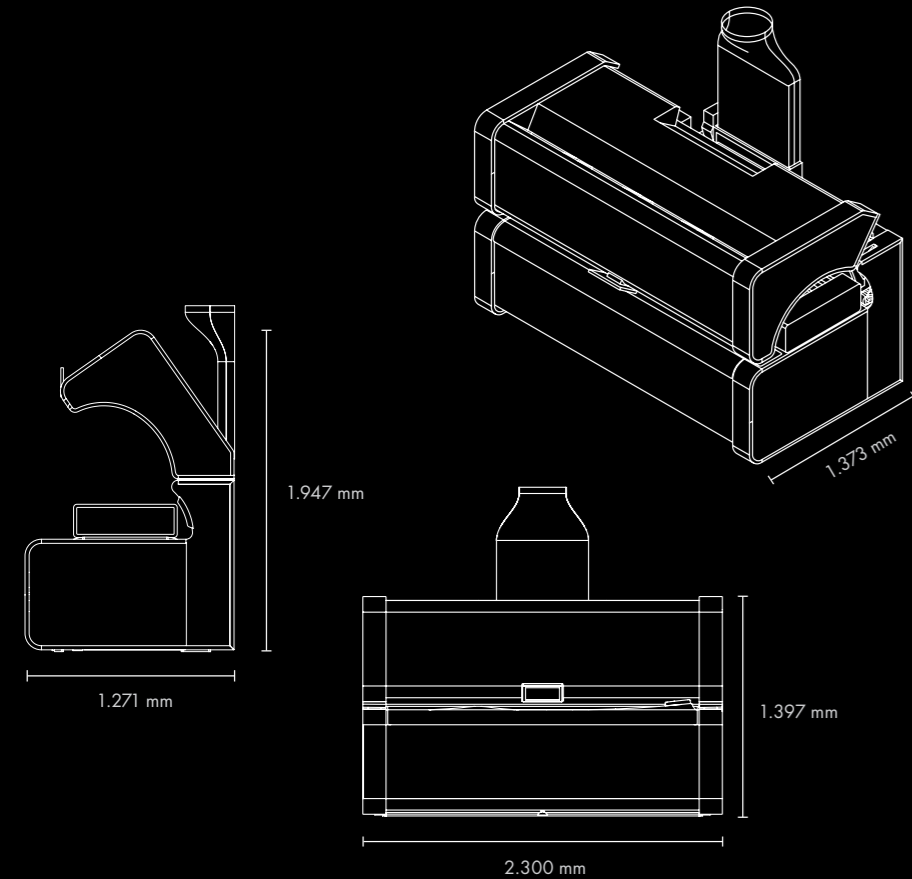

Abmessungen (in Millimeter) Länge x Breite x Höhe

Geschlossen:	2.300 mm x 1.373 mm x 1.397 mm
Geöffnet:	2.300 mm x 1.271 mm x 1.947 mm
	Höhe mit Abluft 2.096 mm

GERÄTESPEZIFISCHE DATEN

	K6	K7	K6 S	K7 S
Maximaler Stromverbrauch	12,6 kW	13,3 kW	10,5 kW	11,2 kW
Maximaler Stromverbrauch (ohne Klimagerät)	11,4 kW	12,1 kW	9,3 kW	10,0 kW

ALLGEMEINE DATEN

Gewicht	ca. 705 kg (mit Klimagerät)
Belastbarkeit Liegescheibe	max. 150 kg

Elektrische Werte Anschluss

Netzspannung	400 V / ~3N / 50 Hz
Sicherungen	K-Automat 3-polig / 3 x 25 A mit FI (RCD)

Aufstellungsort – In trockenen Räumen (Kabine) mit ausreichender Be- und Entlüftung

Kabinenmaß:	2.500 mm (Breite) x 2.200 mm (Tiefe)
Relative Luftfeuchtigkeit:	max. 70%
Raumtemperatur:	max. 30°C
Mindestabstand zur Seitenwand:	100 mm
Minimale Raumhöhe:	2.400 mm
Abstand zur Rückwand:	0 mm

“DESIGN IS COMMUNICATION.”

This is no pure styling, the process started from the technology, from the inside of the product, and evolved into a new DNA and creation of a new family of products, all recognizable and unique but all fitting each other's. The new design is pure but mostly modular, created to make every machine unique“.

- Etienne Salomé -

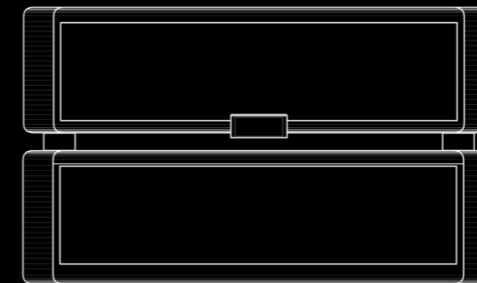

Etienne

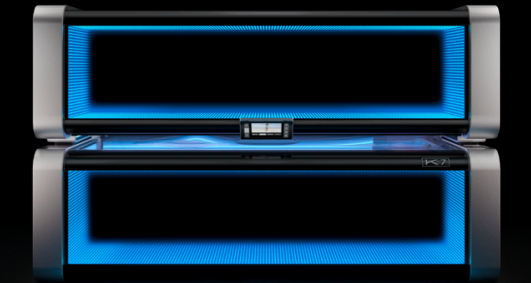
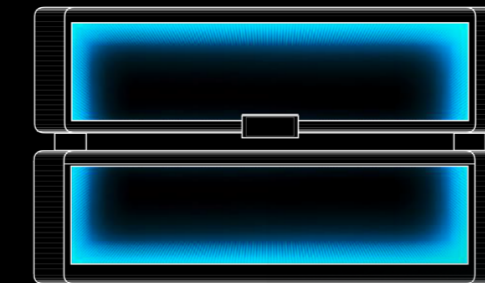

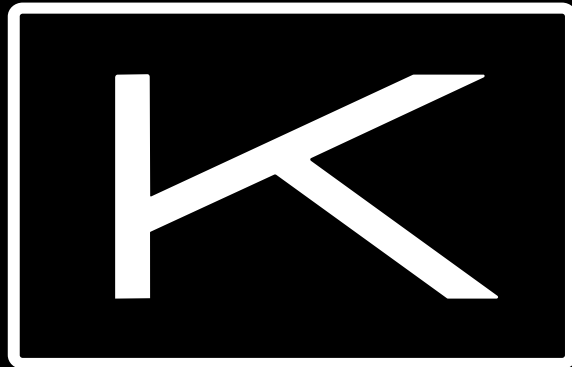

KBL GmbH – The Beauty & Health Company · Ringstraße 24-26 · 56307 Dernbach
fon +49 (0) 26 89 - 94 26 - 0 · fax +49 (0) 26 89 - 94 26 - 66 · e-mail: info@kbl.de

www.megaSun.de



Copyright 2022 KBL GmbH, Germany · Irrtümer und Fehler vorbehalten
Spezifikation und technische Daten können jederzeit ohne Ankündigung verändert werden.

Art.-Nr. 3010170288